

INSTRUKCJA OBSŁUGI

720W WiFi Carbon panel heater TOUCH

Grzejnik IR JCH-72YW 720W



Model	JCH-96YW
Napięcie zasilania	AC 220-240V
Częstotliwość sieci	50/60Hz
Pobór prądu	Max 960W
Tolerancja mocy	± 10%
Wymiary panelu	80 x 120 x 1 cm
Waga	5 kg
Typ wtyczki	Standardowe gniazdko EU
Długość przewodu	1,55m (wtyk kątowy)
Temperatura otoczenia	od 0°C do 40°C
Temperatura powierzchni płyty	od 70°C do 95°C
Materiał płyty	PET
Rekomendowane użycie	Pomieszczenia 18 m ²

**PRZED ZAINSTALOWANIEM I UŻYTKOWANIEM ZESTAWU NALEŻY ZAPOZNAĆ SIĘ Z INSTRUKCJĄ!
UŻYWAJ URZĄDZENIA ZGODNIE Z INSTRUKCJĄ. ZACHOWAJ JĄ DO WYKORZYSTANIA W PRZYSZŁOŚCI.
NA TYLE GRZEJNIKA ZNAJDUJE SIĘ NIEBIESKA FOLIA OCHRONNA. NALEŻY JĄ USUNĄĆ.**

GRZEJNIK PODCZERWIENI IR 72YW 720W

PRZECZYTAJ I ZASTOSUJ PONIŻSZE INSTRUKCJE BEZPIECZEŃSTWA.

Podczas używania urządzenia zachowaj podstawowe środki ostrożności, aby zmniejszyć ryzyko pożaru, porażenia prądem i obrażeń ciała, w tym:



- Zawsze uważnie przeczytaj całą instrukcję i stosuj jej zalecenia.
- Zawsze wyłączaj grzejnik, gdy nie jest używany.
- Urządzenie nie jest przeznaczone do użytku przez osoby (w tym dzieci) o ograniczonych zdolnościach fizycznych, zmysłowych i umysłowych lub o braku doświadczenia i wiedzy, chyba że używają urządzenia pod nadzorem osoby odpowiedzialnej za ich bezpieczeństwo lub dostały od niej instrukcje dotyczące bezpiecznego użytkowania.
- Dzieci powinny być nadzorowane w celu pewności, że nie bawią się urządzeniem. Czyszczenie urządzenia i jego użytkowanie nie powinno być przez nie dokonywane bez nadzoru dorosłych.
- Płyta nagrzewa się do temperatury powyżej 70°C podczas użytkowania. Aby uniknąć oparzeń, nie dotykaj nagą skórą gorących powierzchni. Montuj poza zasięgiem dzieci. Utrzymuj materiały palne (w tym meble, poduszki, pościel, papiery, ubrania, firanki i zastony) w odległości co najmniej 1m od przodu grzejnika i z dala od boków.
- Nie używaj grzejnika z uszkodzonym przewodem zasilania lub uszkodzoną wtyczką, a także po awarii lub upadku / uszkodzeniu w dowolny sposób. Oddaj urządzenie do autoryzowanego serwisu w celu sprawdzenia, poprawek elektrycznych lub mechanicznych oraz naprawy.
- Używaj z dala od wody i unikaj zachlapania (kontakt z wodą może spowodować pęknięcie płyty ceramicznej lub przepięcie sieci a nawet porażenie prądem). Nie montuj w miejscu, gdzie może spaść do wanny lub innego pojemnika z wodą, Grzejnik nie jest przeznaczony do montowania w małych i wilgotnych pomieszczeniach
- Nie zakrywaj niczym przewodu zasilającego, zwłaszcza dywanikami i zastonami.
- **Nie zakrywaj grzejnika.** Nie blokuj cyrkulacji powietrza wokół grzejnika – nie zastaniaj żadnego boku ani nie umieszczaj nic pomiędzy grzejnikiem a ścianą.
- Nie korzystaj z urządzenia w miejscach używania lub składowania gazów i płynów łatwopalnych (np. farby, benzyny, rozpuszczalniki). Urządzenie posiada gorące elementy, a w środku mogą pojawiać się łuki elektryczne i iskrzenie, co może spowodować wybuch oparów.
- Kolor powierzchni grzejnika może ulec zmianie z powodu zanieczyszczenia powietrza w pomieszczeniu, takie jak dym papierosowy, dymu kominka / pieca lub opary kuchenne.
- Unikaj przedłużaczy – mogą się przegrzać na połączeniu i spowodować pożar. Jeśli musisz, używaj przedłużaczy dobrej jakości - certyfikowanych znacząco powyżej 800W dla 230V.
- Nie podłączaj urządzenia do rozdzielaczy – może to doprowadzić do przeciążenia obwodu i zwiększa ryzyko pożaru. Nie instaluj gniazdek pod gniazdkiem ściennym.
- Wtyczka podczas używania może stać się lekko ciepła, jednakże nie używaj luźnych gniazdek, gdyż może to doprowadzić do przegrzania wtyczki i pożaru.
- Temperatura urządzenia może stać się na tyle wysoka, że może spowodować poparzenie skóry. Nie zaleca się użytkowania tego urządzenia przez osoby o zmniejszonej wrażliwości na ciepło lub nie mogące reagować w celu uniknięcia oparzeń.
- Dzieci do lat 3 nie powinny przebywać w pomieszczeniu, w którym działa urządzenie, chyba że są pod stałą kontrolą dorosłego.
- Dzieci w wieku od 3 do 8 lat powinny jedynie móc włączyć / wyłączyć urządzenie, pod warunkiem, że grzejnik jest ustawiony / zainstalowany w docelowym miejscu jego pracy oraz dzieci robią to pod nadzorem dorosłego lub po jego instruktażu dotyczącego bezpiecznego użytkowania urządzenia i rozumieją wynikające z jego działania niebezpieczeństwa.
- Dzieci w wieku od 3 do 8 lat nie powinny wtykać wtyczki, regulować temperatury oraz czyścić i przemieszczać urządzenia.
- **UWAGA!** Niektóre elementy grzejnika mogą stać się bardzo gorące i wywołać poparzenia. Należy zachować szczególną ostrożność podczas obecności dzieci i osób niesamodzielnych w pobliżu urządzenia.
- **UWAGA!** Ten grzejnik wyposażony jest w urządzenie kontrolujące temperaturę w pokoju. Nie używaj go w małych pomieszczeniach, w których znajdują się osoby nie mające możliwości samodzielnego opuszczenia pomieszczenia (np. dzieci w wózku, osoby niepełnosprawne), chyba że są pod stałą kontrolą innej osoby.

- Nie używaj grzejnika jako suszarki do ubrań ani nie wieszaj na nim rzeczy.
- Nie używaj urządzenia, gdy którakolwiek jego część jest uszkodzona.
- Nie używaj urządzenia po upadku.
- Używaj grzejnika z nóżkami tylko na poziomych i stabilnych powierzchniach (np. podłoga) lub zamocuj go na stałe do ściany lub sufitu.
- Używaj urządzenia tylko zgodnie z instrukcją. Wszelkie odstępstwa grożą pożarem, porażeniem prądem lub uszkodzeniem ciała. Dbaj o swoje zdrowie i życie.
- Tylko do użytku wewnętrznego.
- **Zachowaj niniejszą instrukcję.**

Montaż ścienny

1. Rozpakuj grzejnik z pudełka wraz z akcesoriami do montażu na ścianie.
2. Przygotuj następujące narzędzia:
 - wiertarka udarowa
 - wiertło do betonu (zalecane \varnothing 5,5mm lub 6mm)
 - młotek
 - śrubokręt krzyżakowy
 - pisak / ołówek
 - centymetr / miarka min. 1,5m
3. Wybierz miejsce instalacji grzejnika. Minimalna odległość od podłogi wynosi 20cm. Najlepszą wydajność uzyskuje się montując urządzenie na wysokości od 20 cm do 100 cm od podłogi.
4. Odmierz i zaznacz ołówkiem pozycje czterech otworów montażowych. Pamiętaj, że po zawieszeniu śruba musi być w pozycji B (obrazek 5).
5. Wywierć otwory wiertłem \varnothing 5,5mm.
6. Wciśnij plastikowe kołki z zestawu do otworów. W razie potrzeby, dobij je młotkiem (obrazek 2).
7. Wkręć śruby z zestawu w plastikowe kołki (obrazek 3). Nie dokręcaj do końca.

8. Przy pomocy drugiej osoby, podnieś grzejnik i wceluj cztery duże otwory (A) w cztery śruby montażowe (obrazek 4).

9. Przesuń następnie panel tak, aby śruby montażowe przesunęły się z pozycji A do pozycji B (obrazek 5).

10. Sprawdź, czy odległość od podłogi to minimum 20cm.

11. Sprawdź, czy panel nie rusza się. Jeżeli tak, zdejmij panel i dokręć lekko śrubę, na której panel był najluźniej zawieszony, a następnie załóż panel ponownie. Powtórz ten krok, aż panel będzie wisiał pewnie.

12. Upewnij się, że zainstalowałeś panel w poprawnej orientacji – jego główny włącznik powinien znajdować się po prawej stronie.

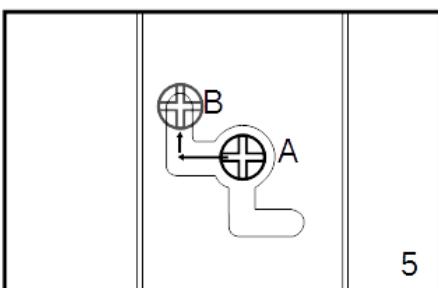
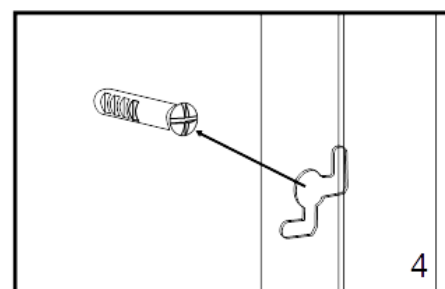
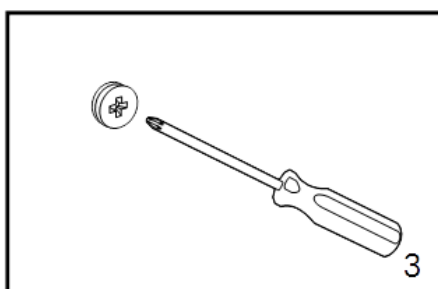
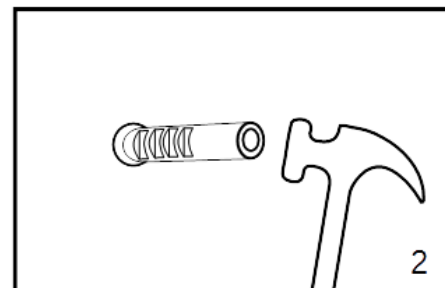
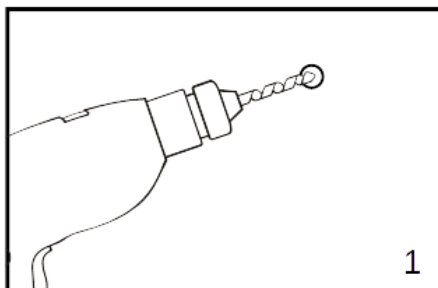

Montaż sufitowy

Panel grzewczy musi znajdować się w odległości co najmniej 20 cm od wszystkich przedmiotów, ścian itp. Minimalna odległość od sufitu wynosi 4 cm, co umożliwi przepływ powietrza zapobiegający przegrzaniu płyty grzewczej. Minimalna odległość między spodnią częścią płyty grzewczej a podłogą musi wynosić 185 cm.

Do zawieszenia panelu grzewczego wybierz solidny, równy sufit wykonany z materiału odpornego na ciepło. **Plan montażu:**

1. Wywierć otwory wiertłem.
2. Włóż korki rozporowe do otworów.
3. Zabezpiecz śruby z uszczelkami w otworach we wsporniku H.
4. Zamontuj panel

Użytkowanie

Zwykłe działanie

1. Sprawdź najpierw, czy grzejnik nie jest uszkodzony.
2. Włóż wtyczkę do gniazdka.
3. Wciśnij przycisk „włącz/wyłącz”, aby włączyć grzanie. Na panelu LCD pojawi się aktualna temperatura pokoju.
4. Aby wyłączyć grzejnik, wciśnij najpierw przycisk „włącz/wyłącz”. Podświetlenie zgaśnie.
5. Jeżeli grzejnik nie będzie używany przez dłuższy czas, wyjmij wtyczkę z gniazdka.

Termostat

1. Jeżeli wciśniesz przycisk „+” lub „-”, na wyświetlaczu LCD pojawi się 5x ustawiona temperatura docelowa.
2. Podczas migotania temperatury docelowej, możesz ją ustawiać przy pomocy przycisków „+” oraz „-”. Każde przyciśnięcie któregoś z tych przycisków, zmieni temperaturę o jeden stopień Celsjusza.
3. Urządzenie będzie utrzymywało ustawioną temperaturę w pokoju poprzez automatyczne włączanie się i wyłączenie.

Wyłącznik czasowy

1. Aby uruchomić wyłącznik czasowy, wciśnij „M” na panelu sterowania. Możesz ustawić czas, po którym grzejnik się wyłączy, poprzez wciskanie przycisków „+” i „-”. Każde przyciśnięcie zmieni czas o godzinę. Wyłącznik uaktywni się po pięciu błyskach wyświetlacza LCD bez zmiany czasu.
2. Wyświetlacz LCD będzie teraz pokazywał na zmianę temperaturę pokoju lub ustawioną ilość godzin pracy.
3. Grzejnik wyłączy się po ustawionej ilości godzin.

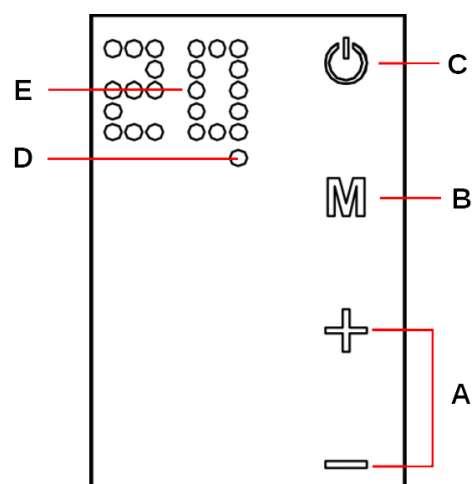

Sterowanie



Przyciski sterowania:

- A. Przyciski góra/dół
- B. Regulator czasowy
- C. Włącz / wyłącz
- D. Kontrolka wifi
- E. Wyświetlacz

Pilot zdalnego sterowania:

1. Wciśnij przycisk  aby włączyć lub wyłączyć działanie grzejnika.
2. Wciśnij  aby ustawić wyłącznik czasowy przy pomocy przycisków „+” oraz „-”. Wciśnij ponownie aby zakończyć ustawianie.
3. Wciśnij „M” aby ustawić manualnie temperaturę docelową przy pomocy przycisków „+” oraz „-”. Wciśnij ponownie aby zakończyć ustawianie.

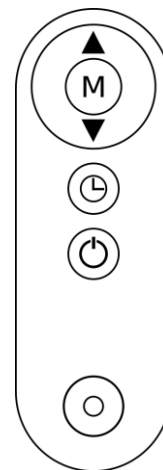

Rozwiązywanie problemów

1) W przypadku nie działania urządzenia po przełączeniu włącznika ON/OFF należy:

- sprawdzić, czy bezpiecznik, na którego obwodzie jest gniazdko, nie jest wyłączony
- sprawdzić, czy urządzenie jest podłączone prawidłowo do gniazdka i czy gniazdko nie jest uszkodzone
- sprawdzić, czy kabel zasilający nie jest uszkodzony
- sprawdzić, czy urządzenie nie jest uszkodzone

Jeżeli po sprawdzeniu powyższego, przełącznik ON/OFF nie świeci się w pozycji ON, należy oddać urządzenie do specjalistycznego serwisu lub skontaktować się z dystrybutorem.

2) W przypadku, gdy urządzenie się włącza (świeci się przełącznik ON/OFF), a płyta ceramiczna nie grzeje, należy urządzenie oddać do specjalistycznego serwisu lub skontaktować się z dystrybutorem.

3) Jeśli grzejnik nie oddaje ciepła, sprawdź, czy nie jest przykryty lub osłonięty, W takim przypadku istnieje możliwość, że ograniczniki temperatury bezpieczeństwa zintegrowane z nagrzewnicą wyłączyły ją. Jeśli tak, poczekaj, aby nagrzewnica ostygła. Następnie grzejnik włączy się automatycznie.

4) Grzejnik zapamiętuje ostatnią zaprogramowaną temperaturę po ponownym uruchomieniu.

5) Czujnik temperatury może wskazywać temperaturę nawet o 5 stopni inna niż realna temperatura zmierzona termometrem. Wynika to z umiejscowienia jego bardzo blisko źródła ciepła. Temperaturę na termostacie należy dostosować do swoich potrzeb.

6) Po prawej stronie grzejnika o szerokości pasa około 20cm nie znajduje się mata grzewcza więc grzejnik z tej części jest zdecydowanie chłodniejszy.

7) Front grzejnika z biegiem czasu zmienia odcień co jest normalne w tego typu grzejnikach.

8) Grzejnik zapamiętuje ostatnio nastawioną temperaturę.

W przypadku problemów z urządzeniem pod żadnym pozorem nie otwieraj grzejnika w celu naprawy. Przeczytaj jeszcze raz uważnie instrukcję i postępuj zgodnie z jej zaleceniami. Próba otworzenia sterownika lub panelu może spowodować jego zniszczenie oraz uszkodzenia mienia i ciała osoby. Każda ingerencja w urządzenie będzie skutkować utratą gwarancji. Skontaktuj się z dystrybutorem w celu rozwiązania problemu.

Czyszczenie i konserwacja

Przed czyszczeniem grzejnika wyłącz go i poczekaj, aż ostygnie. Odłącz grzejnik od prądu. Powierzchnię zewnętrzną można wyczyścić, przecierając ją miękką wilgotną szmatką, a następnie osuszając suchą szmatką. Nie używaj proszków czyszczących rysujących powierzchnię ani środków do polerowania mebli, ponieważ mogą one uszkodzić powłokę zewnętrzną urządzenia. Aby zdjąć grzejnik ze ściany w celu wyczyszczenia lub w czasie remontu pomieszczenia, wystarczy odkręcić zakrętkę śrub i odkręcić śruby. Następnie można już zdjąć grzejnik ze ściany.

W celu przechowywania przez krótki czas wystarczy wyłączyć grzejnik. W celu dłuższego przechowywania można zdemontować grzejnik i zdjąć go ze ściany lub przykryć jakimś materiałem.

Recycling i utylizacja

Prosimy o prawidłową utylizację grzejnika oraz opakowania.

Ten grzejnik zawiera materiały i substancje, które są szkodliwe dla środowisko.

- Nie wyrzucaj grzejnika razem z odpadami domowymi
- Zabierz grzejnik do punktu zbiórki odpadów elektronicznych.



Gwarancja

Produkt nasz jest objęty 24 miesięczną gwarancją producenta. Zaczyna się od dnia dostarczenia produktu i obowiązuje na terenie Rzeczypospolitej Polskiej.

W przypadku wystąpienia szkody w ciągu 24 miesięcy od daty dostarczenia produktu producent dołoży wszelkich starań, aby dokonać naprawy urządzenia. Jeśli naprawa nie powiedzie się, urządzenie należy wymienić na nowy lub identyczny pod względem specyfikacji technicznych. W przypadku niedostępności klient ma prawo do zamiany na urządzenie równoważne pod względem ceny i jakości.

Obniżka ceny, odstąpienie od umowy kupna lub reklamacje szkody nie są objęte umową gwarancyjną.

Gwarancja nie wpływa na żadne prawne lub umowne roszczenia odszkodowawcze.

Normy i certyfikaty

Urządzenie jest oznaczone znakiem CE i zgodne z wszystkimi odpowiednimi normami bezpieczeństwa. Spełnia również wszystkie wymagane normy bezpieczeństwa zdrowia i środowiska oraz radiowe. Raporty oraz certyfikaty z przeprowadzonych testów są do wglądu na żądanie klienta.

Konserwacja

Przed czyszczeniem urządzenia należy je wyłączyć i wyjąć wtyczkę z kontaktu oraz pozostawić do ostygnięcia. Zewnętrzną powierzchnię ceramiczną można wytrzeć suchą ściereczką z mikrofibry w celu

usunięcia kurzu lub wilgotną ściereczką (bez silnych detergentów) w celu usunięcia zabrudzeń, a następnie suchą w celu wysuszenia powierzchni. Nie używaj płynów i proszków do czyszczenia lub polerowania mebli. Zawarte w nich substancje ściernie mogą spowodować uszkodzenie powierzchni ceramicznej, w tym usunięcie naniesionego rysunku lub trwałe porysowanie płyty grzejnej.

W celu pełnego czyszczenia lub odbarwiania/malowania, należy ostrożnie zdjąć grzejnik ze ściany.

Jeżeli grzejnik nie będzie używany przez dłuższy czas, wyjmij wtyczkę z gniazdka. W ten sposób można składować grzejnik przed krótki czas. W przypadku dłuższego przechowywania bez użycia, zaleca się zabezpieczyć wtyczkę przed niezamierzonym włączeniem i przykryć grzejnik materiałem przeciw kurzowi. Można też całkowicie zdemontować grzejnik ze ściany poprzez zsuniecie go ze śrub mocujących i wysunięcie panelu sterowania z mocowania. Następnie należy schować grzejnik w pozycji pionowej w bezpiecznym i suchym miejscu.

Zawartość zestawu:

- Urządzenie – grzejnik z kablem zasilania,
- pilot zdalnego sterowania,
- 4 komplety mocowań (plastikowy kołek + śruba),
- Instrukcja obsługi.

Instrukcja obsługi aplikacji Tuya Smart

1) Pobieranie aplikacji:

- dla telefonów z Androidem pobierz aplikację ze sklepu PLAY „Tuya Smart”
- dla telefonów z IOS pobierz aplikację z App Store „Tuya Smart”

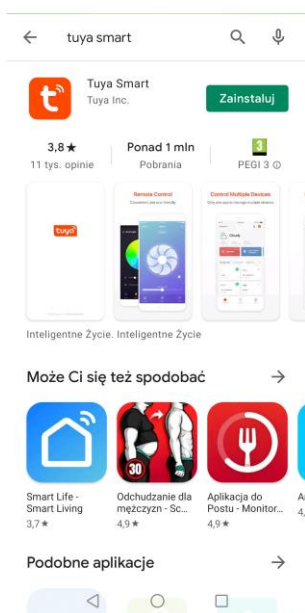

2) Rejestracja w aplikacji:

- jeśli jesteś nowym użytkownikiem Tuya Smart to po uruchomieniu aplikacji wybierz opcję „Zarejestruj się”, następnie potwierdź politykę prywatności

- w oknie rejestracji wpisz wybierz swój kraj oraz podaj email do rejestracji a następnie kliknij przycisk „Otrzymaj kod weryfikacyjny”
- otrzymany na email kod weryfikacyjny wpisz do aplikacji
- w kolejnym kroku ustaw hasło do aplikacji i naciśnij „Zakończone” i naciśnij przycisk „Rozumiem”

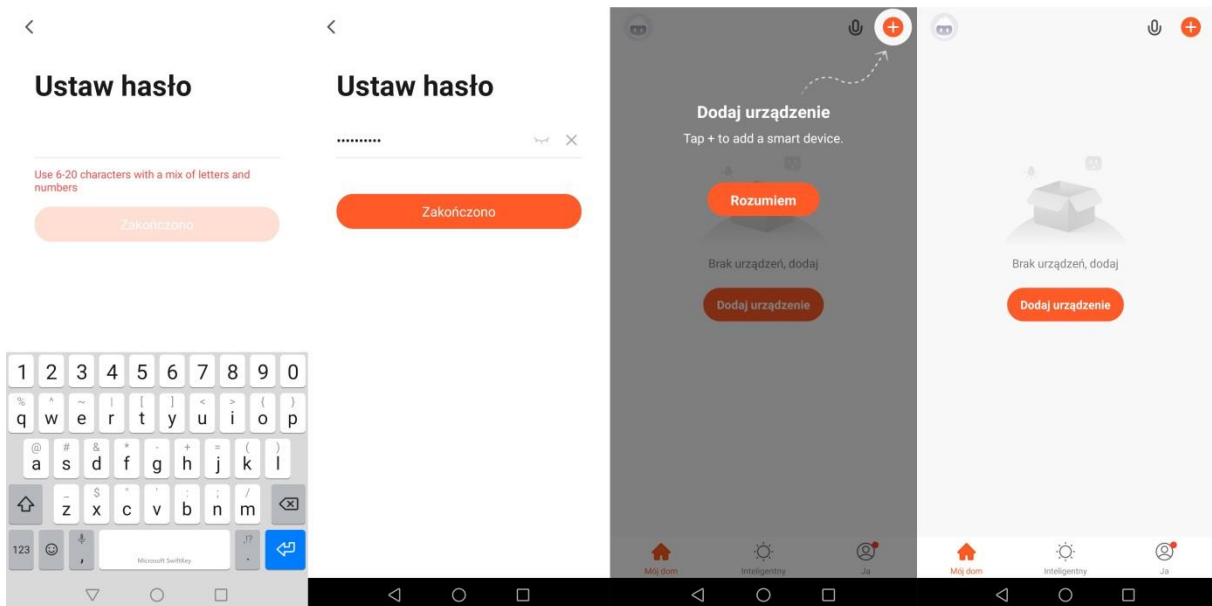
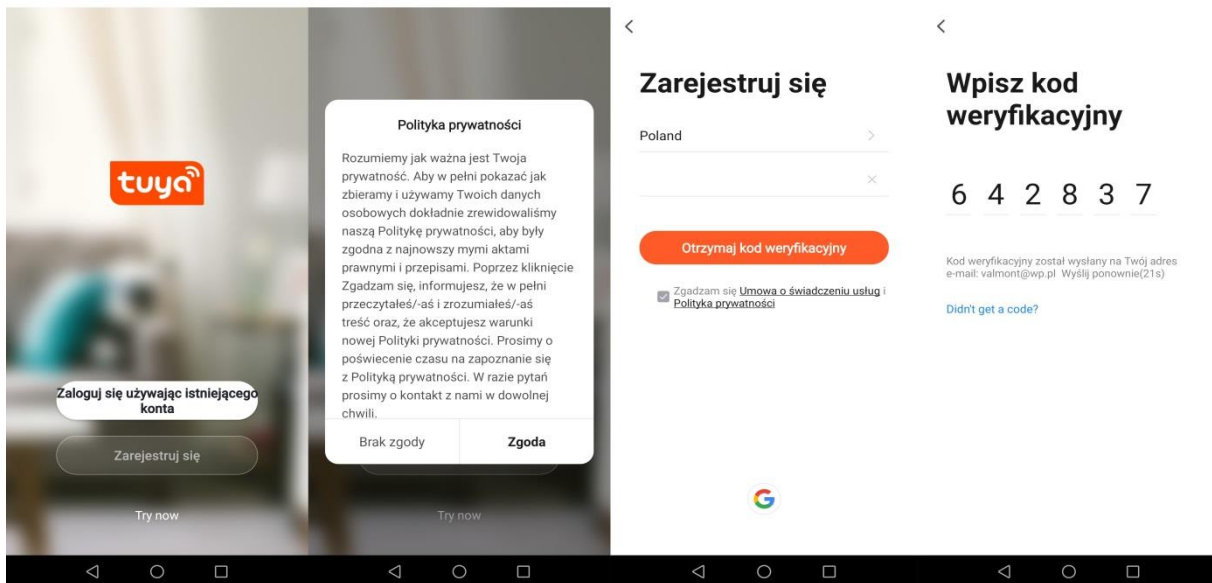

3) Łączenie się aplikacji Tuya z panelem IR WIFI

- kliknij dodaj urządzenie
- wybierz z dołu listy „Inne produkty” a następnie „Smart IR”
- zezwól aplikacji Tuya na uzyskiwanie dostępu
- na panelu kontrolnym grzejnika dioda „Wi-Fi” zacznie szybko migać

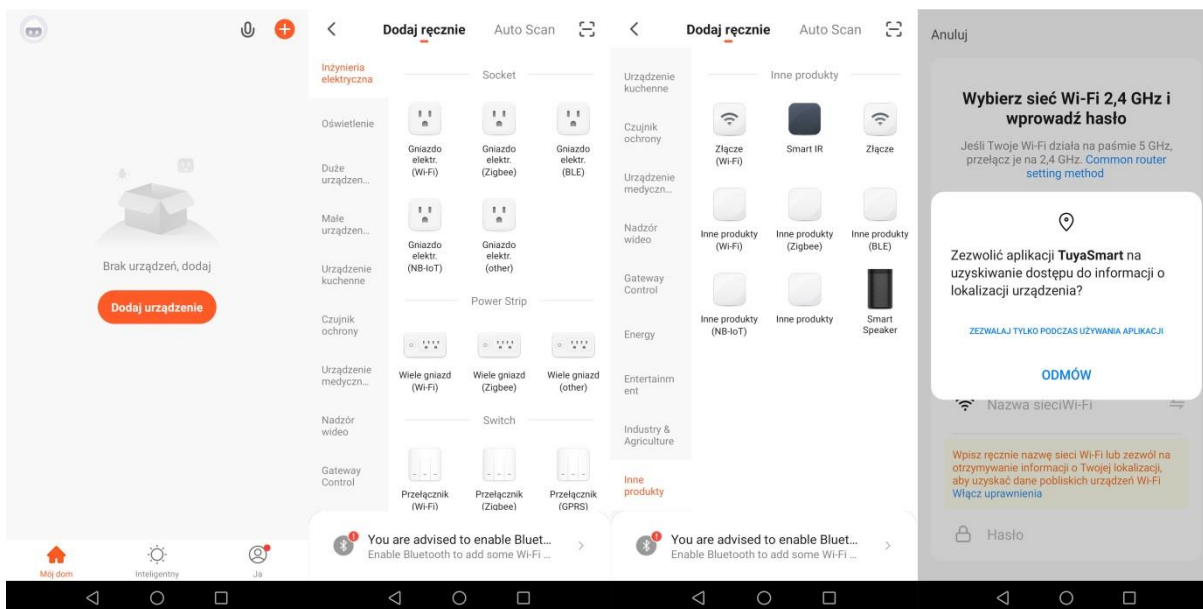

- wprowadź login i hasło do swojej sieci domowej a następnie naciśnij przycisk dalej
- pojawi się okno informujące, że dioda na panelu IR powinna migać, aby tak się stało należy włączyć panel IR a następnie nacisnąć przycisk „M” na około 10 sekund
- zaznacz ptaszkiem jak na zdjęciu i naciśnij „Next”
- rozpocznie się proces skanowania trwający do 2 minut
- w przypadku powodzenia panel zostanie dodany do aplikacji

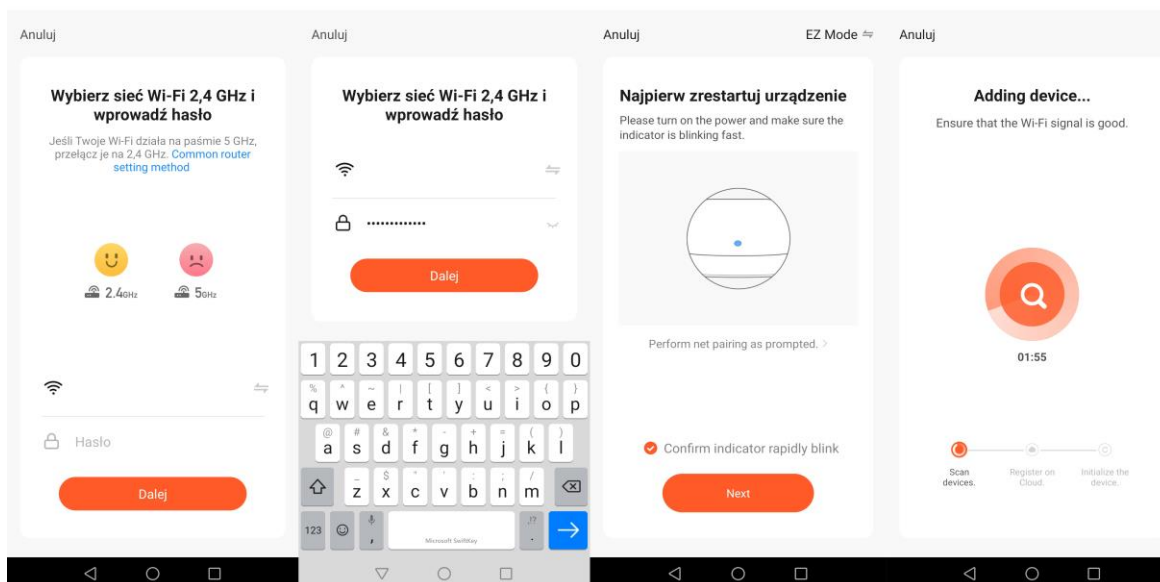

4) Ustawienia panela IR z WIFI

- po połączeniu się z panelem IR proponujemy podpisać go
- włącz go za pomocą ikony włącznika, ikona powinna zmienić kolor na zielony
- ustaw temperaturę panela IR korzystając z „+” oraz „-”
-

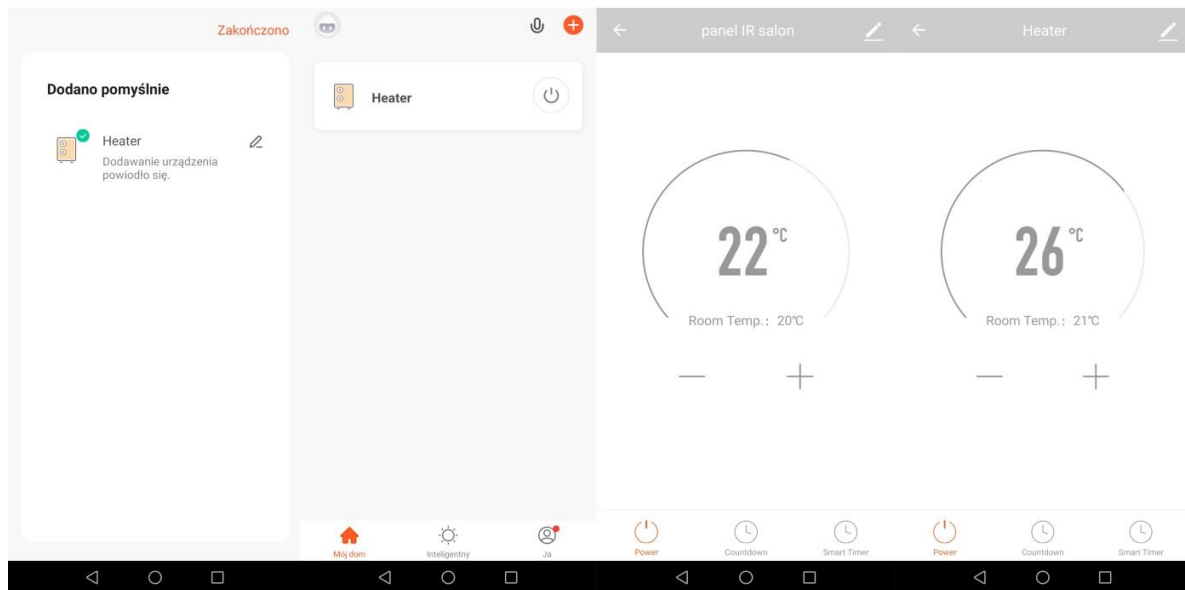

- przycisk „Coutdown” w aplikacji pozwala na zdalne wyłączenie panela w czasie od 1 godziny do 24 godzin
- przycisk „Smart Timer” pozwala ustawić 7-dniowy plan pracy, posiada takie opcje jak dzień tygodnia, godzina rozpoczęcia pracy panela, oraz temperaturę jaka ma utrzymywać

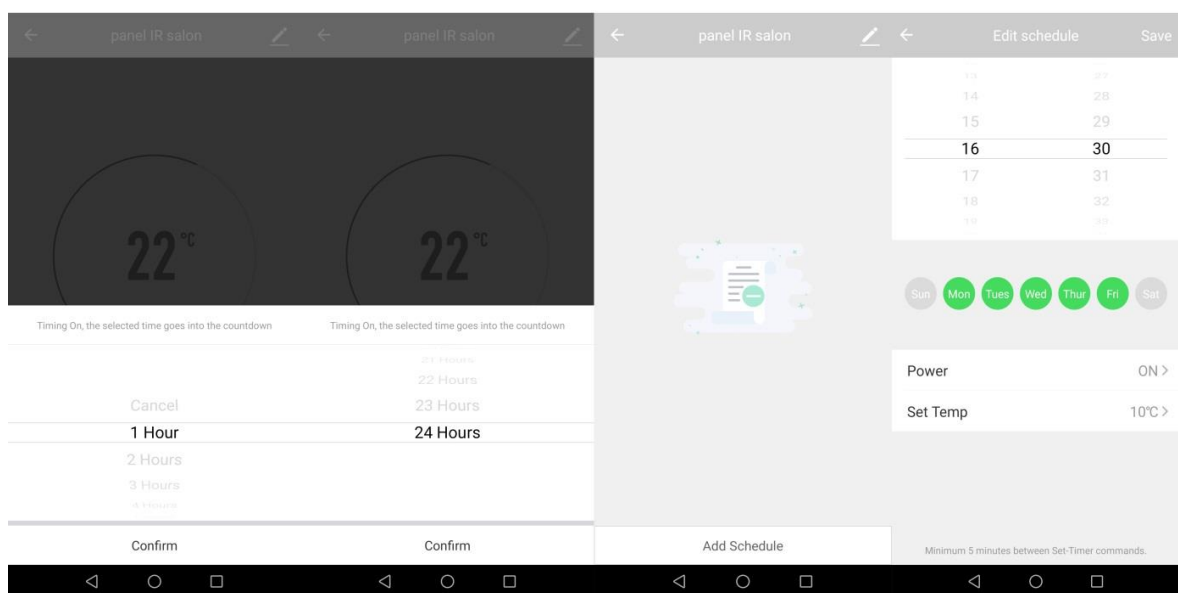

5) Resetowanie działania WIFI

Czasami dioda WIFI nie miga jak grzejnik jest uruchomiony co oznacza błąd działania modułu WIFI. Konieczne jest zresetowanie WIFI poprzez naciśnięcie przez 20 sekund przycisku M. Po tym czasie dioda WIFI powinna migać. Czasami konieczne jest powtórzenie czynności kilka razy.

Współpraca

Strona domowa:

www.linbox.pl

Email : sklep@linbox.pl

Telefon:

789 289 310



Importer:

LINBOX POLSKA SP. Z O.O.

Ogrodowa 3

27-500 Opatów

REGON: 52057370400000

NIP: 8631706280

